



»»»»» abyss® tschen





Abyss® gehört zu den Filmen, die mit ihren Spezialeffekten Geschichte geschrieben haben, gedreht 1989 von James Cameron.

Abyss® system klarer steht 2007 ebenfalls für spektakuläre Effekte und stellt eine prägnante Weiterentwicklung bekannter Wasserrutschenanlagen dar.

Aus einer Highspeed-Turborutsche kommend, gelangt der Nutzer in eine grosse Trommel, dem Mittelstück der Anlage. Nach einer oder mehreren Umrundungen wird er von einem Schlund vermeintlich in die Tiefe gezogen. Er kann von dort direkt im Becken landen, oder wird im unteren Teil in einer Röhrenrutsche zum Auslaufbecken geführt.

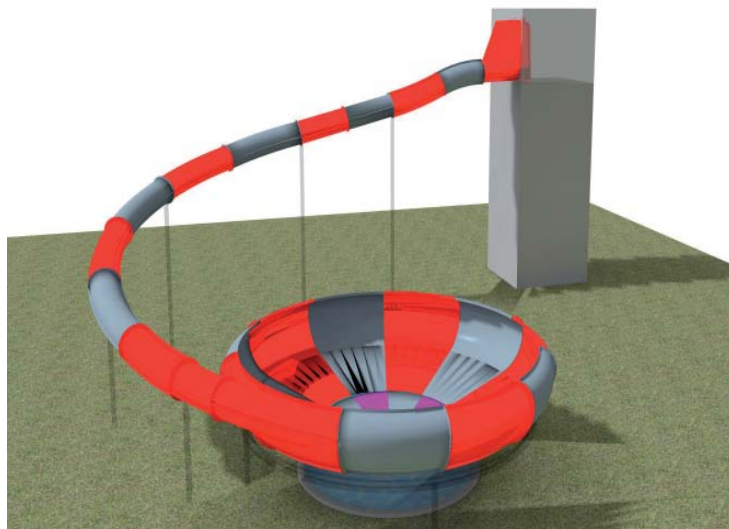

Damit realisieren sich 3 verschiedene Effekte, die einer Turborutsche, der Trommel mit Schlund und einer Röhrenrutsche.

Neben dem hohen Sicherheitsfaktor bietet diese Anlage die Möglichkeit der Anbringung an ein Ganzjahresbad und ist damit als Attraktion für jedes Bad passend.



Technische Angaben

Abmessungen:	Startröhre Ø 80 cm Landeröhre Ø 120 cm
Kapazität:	100 Pers./h
Wassermenge:	120 m ³ /h
Gefälle:	20-35%
Geeignet ab:	8 Jahren

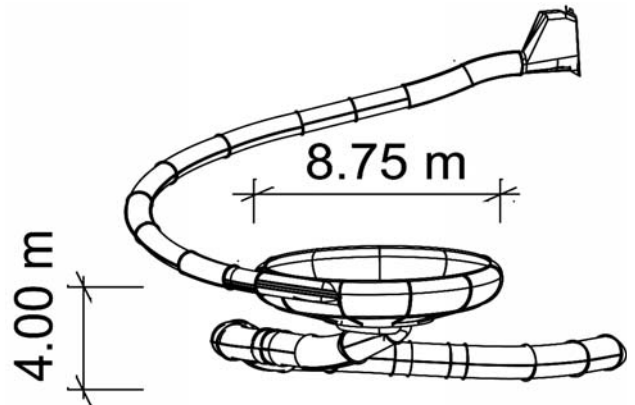

Die Trichterrutsche kann mit folgenden Auslaufsystemen ausgestattet werden:

in ein Becken:	-Plumpsauslauf -Sofa Spezial
ohne Becken:	-Integra -Sofa -Flachwasser -Universa



Plumpsauslauf



Sofa Spezial

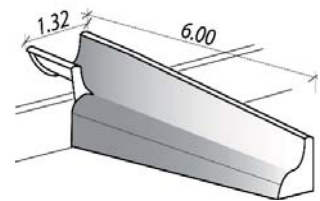

Integra

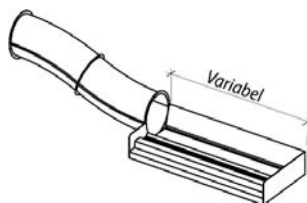

Sofa

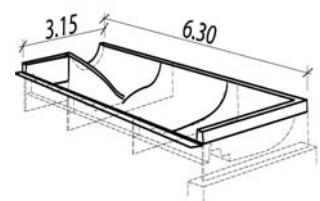

Flachwasser

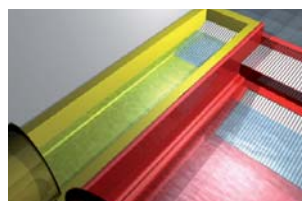
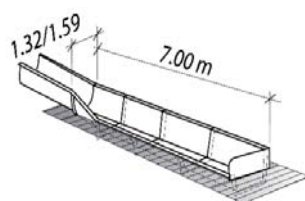

Universa

